

JET





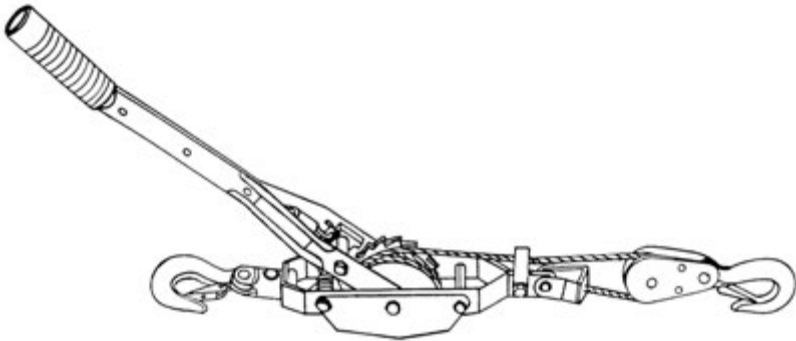

GUIDE D'UTILISATION

EXTRACTEUR MANUEL À CÂBLE

PROD. NO. 111225 MOD. NO. JCPP-200
PROD. NO. 111228 MOD. NO. JCPP-400D



MULTIPLES USAGES

 <p>LOISIRS</p>	 <p>POSE DE GRILLAGE</p>	 <p>INDUSTRIEL</p>
 <p>URGENCE</p>	 <p>ENCADREMENT</p>	

GARANTIE LIMITÉE DE UN AN

Extracteur manuel à câble JET^{MC} sont garantis contre tout défaut attribuable à une défectuosité de matériel ou d'exécution. En cas de défaillance de l'un de ces produits en raison d'un tel défaut et survenant lors de la première année d'utilisation, le produit sera réparé ou remplacé à mptre gré. L'usure normale des pièces mobiles est exclue de la présente. Cette garantie ne couvre pas les produits manifestant des signed décelables de mauvais usage, de surcharge, de modification ou d'entretien mal exécuté

PROCÉDURE DE GARANTIE

Une fois l'autorisation accordée par l'un des bureaux figurant ci-dessous, tout produit faisant l'objet d'une réclamation au titre de la garantie doit être retourné port payé, avec preuve d'achat, à un dépôt de garantie autorisé de JET^{MC}.

Toute demande d'information relative aux produits de manutention JET^{MC}, aux dépôts de garantie ou aux distributeurs doit être adressée à:

Vancouver

3260 Production Way
Burnaby, B.C.
V5A 4W4
Tel: (604) 444-5300
Toll free: 1-800-472-7685
Fax: (604) 444-9227

Edmonton

5239 86th Street
Edmonton, Alberta
T6E 6T1
Toll free: 1-800-472-7685
Fax: 1-800-663-7742

Winnipeg

951 Powell Avenue
Winnipeg, Manitoba
R3H 0H4
Tel: (204) 632-6970
Toll free: 1-800-665-7524
Fax: (204) 694-9534

Toronto

416 Watline Avenue
Mississauga, Ontario
L4Z 1X2
Tel: (905) 502-8665
Toll free: 1-800-387-3879
Fax: (905) 502-7707

Montreal

4620, rue Garand
St-Laurent, Quebec
H4R 2A2
Sans frais:
Tél: 1-800-363-2885
Télécopieur: 1-800-267-3310

Halifax

#110-11 Morris Drive
Dartmouth, Nova Scotia
B3B 1M2
Tel: (902) 468-8324
Toll free: 1-800-472-7686
Fax: (902) 468-3461

POUR RELÂCHER LA TENSION

Enfonchez le ressort à cliquet dans la direction de la flèche A. Poussez fermement le levier jusqu'à ce que le cliquet d'entraînement pousse et désengage la butée (non illustrée) des dents du cliquet. Cette procédure dure relâche la tension une dent à la fois. Répétez la procédure pour relâcher davantage la tension, une dent à la fois.

⚠ ATTENTION!
POUR RELÂCHER LA TENSION, ÉVITER LES MOUVEMENTS BRUSQUES DU LEVIER. APPLIQUER UNE PRESSION UNIFORME ET CONSTANTE AU LEVIER.

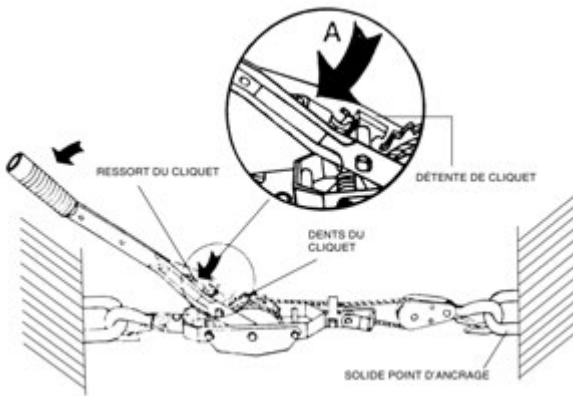

Prod. No.	Mod. No.	Capacité de Traction Câble Simple	Capacité de Traction Câble Double	Capacité de Levage Câble Simple	Capacité de Levage Câble Double	Diamètre du Câble	Force de Levier
111225	JCPP-200	N/A	2 ton	N/A	1 ton	3/16"	15:1
111228	JCPP-400D	2 ton	4 ton	1 ton	2 ton	1/4"	15:1

REMPACEMENT DU CÂBLE

Une ouverture en trou de serrure sur le boîtier de la roue à cliquet et l'extrémité libre du câble autorisent le remplacement rapide et sécuritaire du câble. Dégagez le câble de la roue à cliquet; dégagez le câble par le trou de serrure, engagez le nouveau câble, puis enroulez le câble sur la roue à cliquet.

POUR SOULEVER UNE CHARGE OU APPLIQUER UNE TENSION

Engagez le cliquet d'entraînement et la roue à cliquet en poussant sur le ressort de cliquet dans la direction de la flèche A, puis soulevez le levier dans la direction de la flèche C. Chaque course du levier entraînera le câble pour soulever la charge.

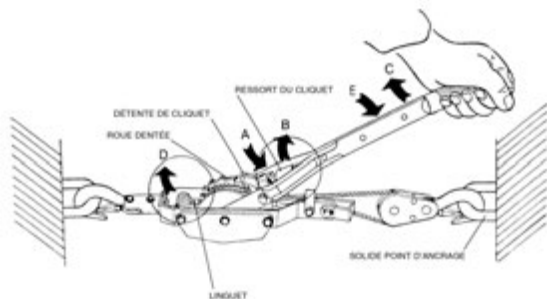

POUR ETIRER LE CÂBLE

Fixez le crochet et la poulie à un endroit solide. Enfoncez le ressort à cliquet dans la direction de la flèche B. Soulevez le levier et maintenez-le fermement dans la direction de la flèche E, puis relâchez la butée du cliquet dans la direction de la flèche C et, en même temps, tirez sur le câble pour obtenir le mou désiré.

! ATTENTION!

S'ASSURER QUE L'EXTRACTEUR MANUEL À CÂBLE EST EN BON ÉTAT DE FONCTIONNEMENT EN OBSERVANT LES CONSIGNES SUIVANTES :

1. Inspecter le câble de façon régulière pour vérifier s'il est effiloché, s'il présente des faux-plis, si des cordons sont endommagés ou s'il est déformé. Le câble doit être remplacé si l'une des conditions ci-dessus se présente.
2. **NE PAS** tirer sur le câble lorsque ce dernier repose contre un coin.
3. **NE PAS** enrouler le câble autour d'un objet ni le bloquer par boucle.
4. **NE PAS** surcharger le câble; il est important de connaître le poids de la charge à soulever.
5. **NE PAS** prolonger le levier avec un objet pour accroître la force de levier. L'extracteur sera endommagé.
6. **NE PAS** utiliser l'extracteur si l'enroulement de câble sur la fusée est inférieur à 3 tours.
7. S'assurer que la charge à soulever est pourvue d'une élingue, d'un boulon à oeil ou d'un autre accessoire de retenue adéquats. S'assurer en outre que le crocher de l'extracteur est bien fixé à la charge.
8. **NE PAS** soulever de personne ni soulever de charge au-dessous des gens.